



## ВRLA-БАТАРЕИ СЕРИИ TNE

Необслуживаемые аккумуляторные батареи с системой рекомбинации газов (VRLA) произведенные по технологии AGM. Батареи выполнены по технологии внутреннего формования. В толстых свинцовых пластинах, используется экологичный сплав без кадмия и мышьяка.

Батареи Rutrike серии TNE отличаются отсутствием утечек, отличной производительностью при высоких токах разряда, работают в широком диапазоне рабочих температур. Предназначены для ежедневной интенсивной эксплуатации



## ТЕХНИЧЕСКИЕ СПЕЦИФИКАЦИИ:

Номинальное напряжение (В)	12 В
Срок службы в буферном режиме	7 лет
Номинальная ёмкость (20°C)	135 Ач при 3х-часовом разряде 170 Ач при 20-часовом разряде
Габариты (мм)	338 x 172 x 285
Вес (кг)	45
Тип клемм	Терминал М8
Входное сопротивление	Прибл. 10 мОм при полном заряде
Максимальный ток заряда	20,0 А
Саморазряд	>=85% за 3 месяца при 20°C
Температура окружающей среды	Разряд: от -20°C до 50°C Заряд: от -0°C до 50°C Хранение: от -15°C до 40°C
Плавающее напряжение заряда	13,5 - 13,8В при t 25°C
Выравнивающее напряжение заряда	14,6 - 14,8В при t 25°C
Материал корпуса	ABS-пластик (герметичный)



### Соответствие стандартам:

- GB/T19639
- IEC61056
- JIS C8702
- UL1989

## РАЗМЕРЫ БАТАРЕИ:

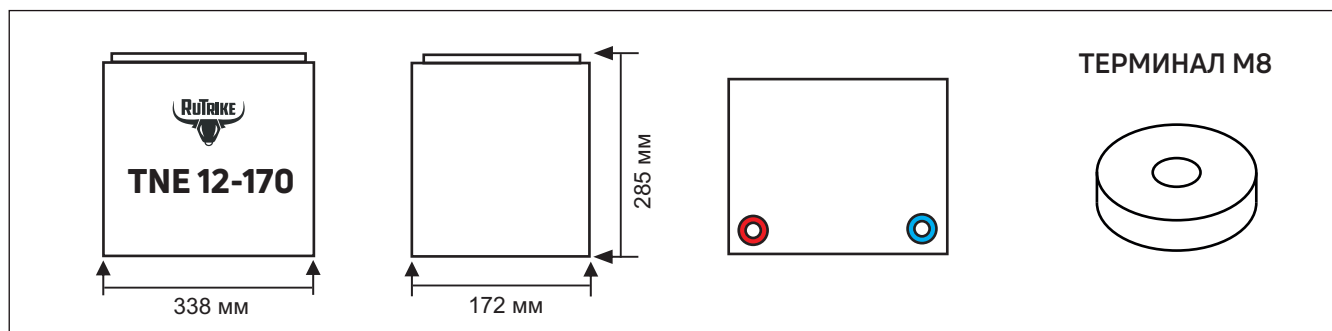

**Rutrike** - тяговые аккумуляторные батареи. Электротранспорт.

Официальный сайт: [rutrike.ru](http://rutrike.ru)

Оптовые продажи: [opteltreco.ru](http://opteltreco.ru)

Контактные телефоны: 8 800 775-17-46, +7 (495) 374-79-17, +7 (495) 374-80-62



## ХАРАКТЕРИСТИКИ

### Характеристики заряда

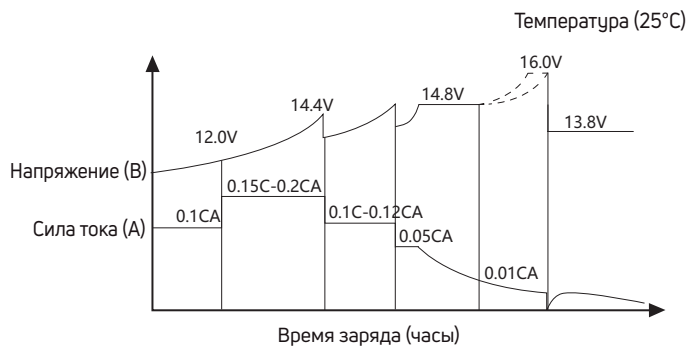

### Характеристики разряда (25°C)

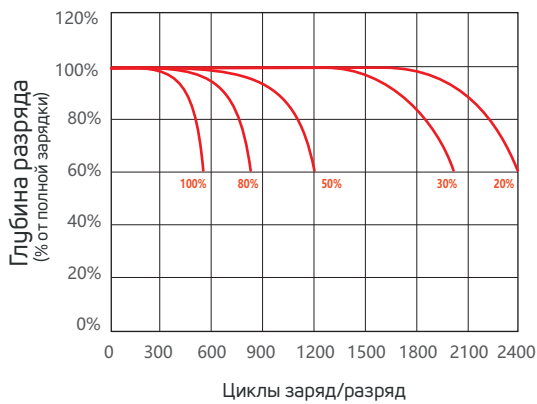
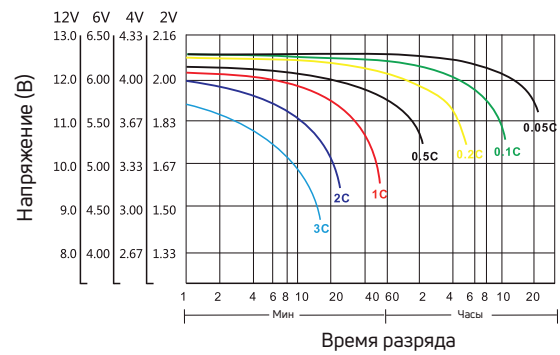

### Показатели саморазряда

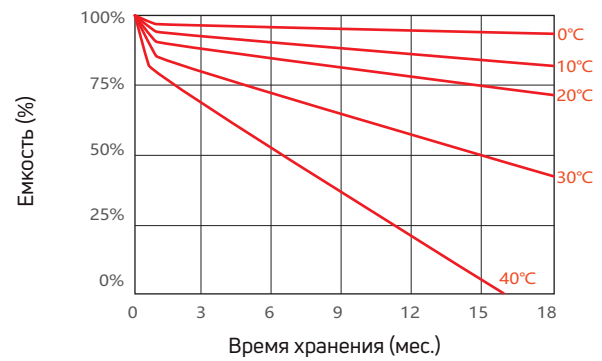

### Ёмкость в течение циклов разряда (80% при t 20°C)

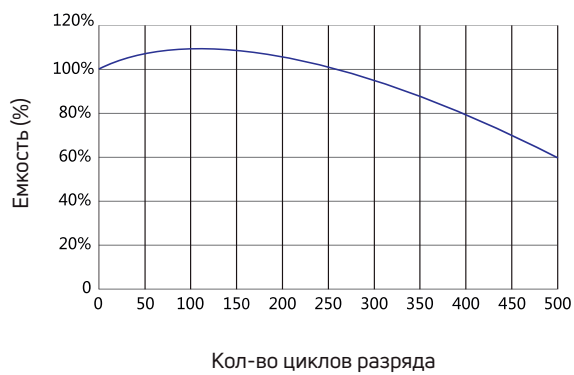

### Ёмкость при температуре

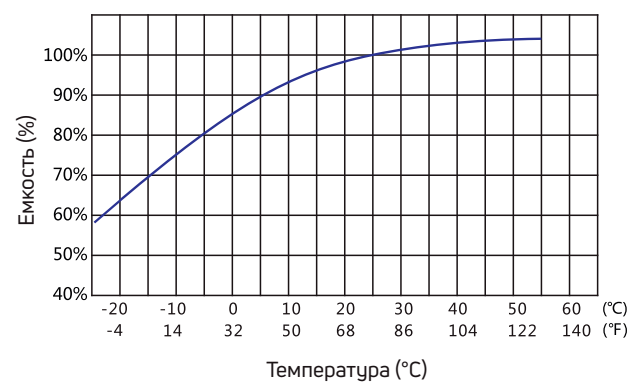

**Rutrike** - тяговые аккумуляторные батареи. Электротранспорт.

Официальный сайт: [rutrike.ru](http://rutrike.ru)

Оптовые продажи: [opteltreco.ru](http://opteltreco.ru)

Контактные телефоны: 8 800 775-17-46, +7 (495) 374-79-17, +7 (495) 374-80-62